

第46回山形県道場少年剣道大会(令和8年度)
兼第60回記念全国道場少年剣道大会全国道場少年剣道選手権
山形県予選会 結果

団体戦

小学生の部

優勝	形成会A
準優勝	大谷剣道スポーツ少年団A
第3位	余目武道館A
〃	米沢剣道直養会少年部A
第5位	養勇館青空剣道教室A
〃	天童舞鶴剣道道場A
〃	和合道場
〃	養勇館青空剣道教室B
第9位	ましみず剣童会B
〃	西遊佐道場
〃	藤島武道館B
〃	しらたか剣士会A
〃	鶴岡振武会A
〃	ましみず剣童会A
〃	米沢恒武館A

中学生の部

優勝	余目武道館A
準優勝	錬心館大久保道場A
第3位	ましみず剣童会A
〃	南沼原養心館道場A
第5位	鈴川道場A
〃	藤島武道館A
〃	秋真館A
〃	和合道場A
第9位	天童舞鶴剣道道場A
〃	高島尚武会A
〃	大谷剣道スポーツ少年団A
〃	遷喬道場A

個人戦

小学生 男子の部

優勝	酒井 凜星(形成会)4
準優勝	小林 陽輝(村山武)6
第3位	佐藤 綾斗(余目武)6
〃	佐藤 稜介(余目武)6

小学生 女子の部

優勝	狩野 恋羽(養青空)6
準優勝	門脇 結加(村山武)6
第3位	鈴木 萌音(しらた)6
〃	石川 結菜(神子免)6

中学生 男子の部

優勝	佐藤 一輝(余目武)3
準優勝	上田 竜也(藤島武)3
第3位	村岡 煌雅(中山武)3
〃	早坂 慶(形成会)3

中学生 女子の部

優勝	石川 蓮菜(秋真館)3
準優勝	小林 心陽(錬心大)3
第3位	石川 陽菜(秋真館)3
〃	本間 花(余目武)3

全国大会 第60回記念全国道場少年剣道大会

		出場枠数	期 日	会場
団体戦	小学生の部	15チーム	7月28日(火)	日本武道館
	中学生の部	12チーム	7月29日(水)	日本武道館

全国道場少年剣道選手権
(小・中男子第50回、小・中女子第43回)

会場：岩手県花巻市総合体育館

個人戦	小学生 男女	各1名(優勝)	10月25日(日)
	中学生 男女	各1名(優勝)	10月25日(日)

団体戦



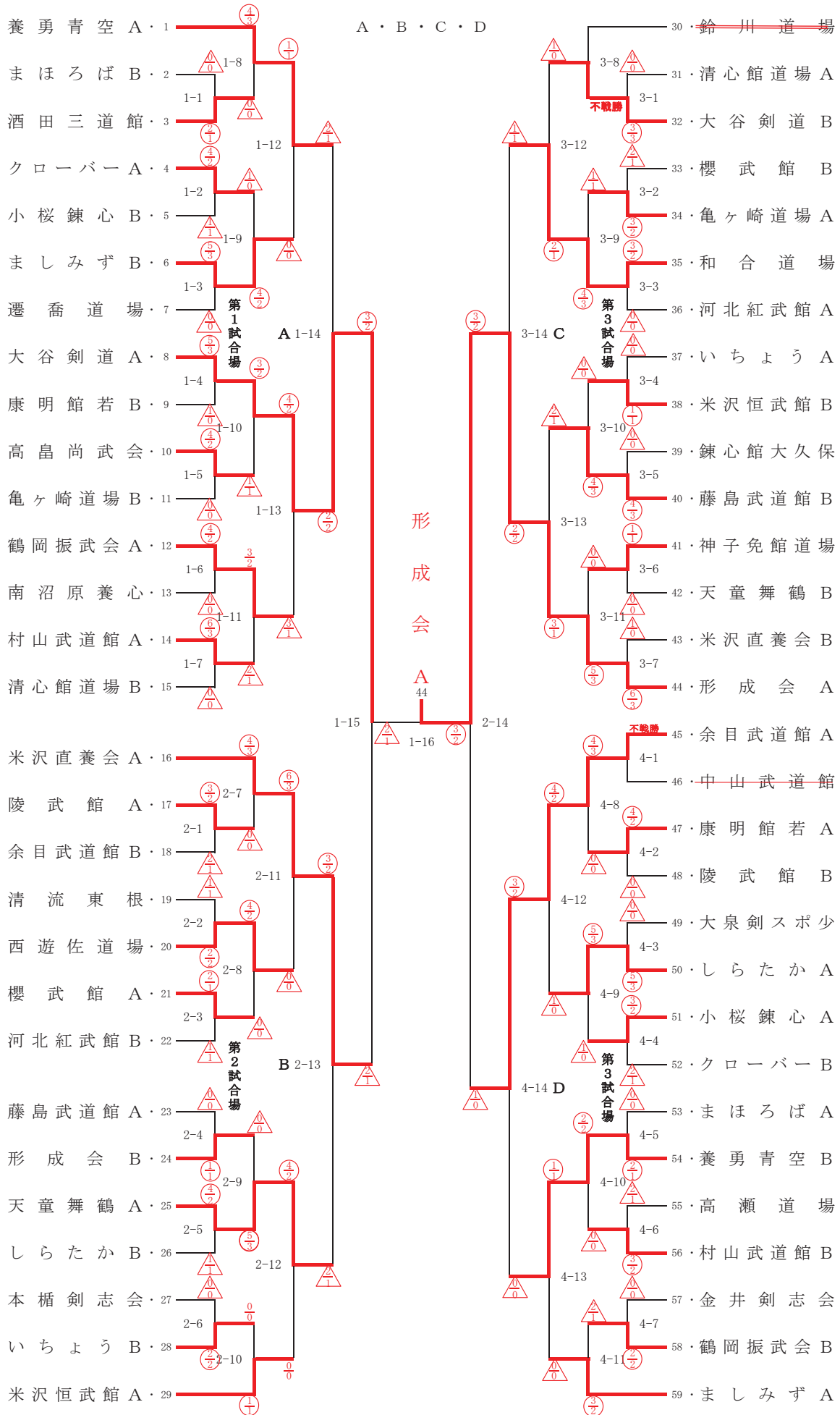







小学生





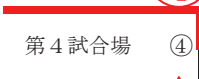



◎全国大会出場決定戦(小学生の部) 組み合わせ

※ベストエイト進出の8チームは出場決定。残り7チームを下記にて選出する。



☆第2次決定戦《9～12番目出場チーム選出》

No.			No.
1～7の3回戦敗者	6 ましみず剣童会 B	 第3試合場 ①	☆ ましみず剣童会 B
8～15の3回戦敗者	12 鶴岡振武会 A		
16～22の3回戦敗者	20 西遊佐道場	 第3試合場 ②	☆ 西遊佐道場
23～29の3回戦敗者	29 米沢恒武館 A		
30～36の3回戦敗者	32 大谷剣道 B	 第4試合場 ③	☆ 藤島武道館 B
37～44の3回戦敗者	40 藤島武道館 B		
45～52の3回戦敗者	50 しらたか剣士会 A	 第4試合場 ④	☆ しらたか剣士会 A
53～59の3回戦敗者	6 ましみず剣童会 A		  

☆第3次決定戦《13～14番目出場チーム選出》

No.			No.
①の敗者	12 鶴岡振武会 A	 第3試合場 ⑤	☆ 鶴岡振武会 A
②の敗者	29 米沢恒武館 A		
③の敗者	32 大谷剣道 B	 第4試合場 ⑥	☆ ましみず剣童会 A
④の敗者	8 ましみず剣童会 A		  

☆第4次決定戦《15番目出場チーム選出》

No.			No.
⑤の敗者	29 米沢恒武館 A	 第3試合場 ⑦	☆ 米沢恒武館 A
⑥の敗者	32 大谷剣道 B		 

団体戦

中学生

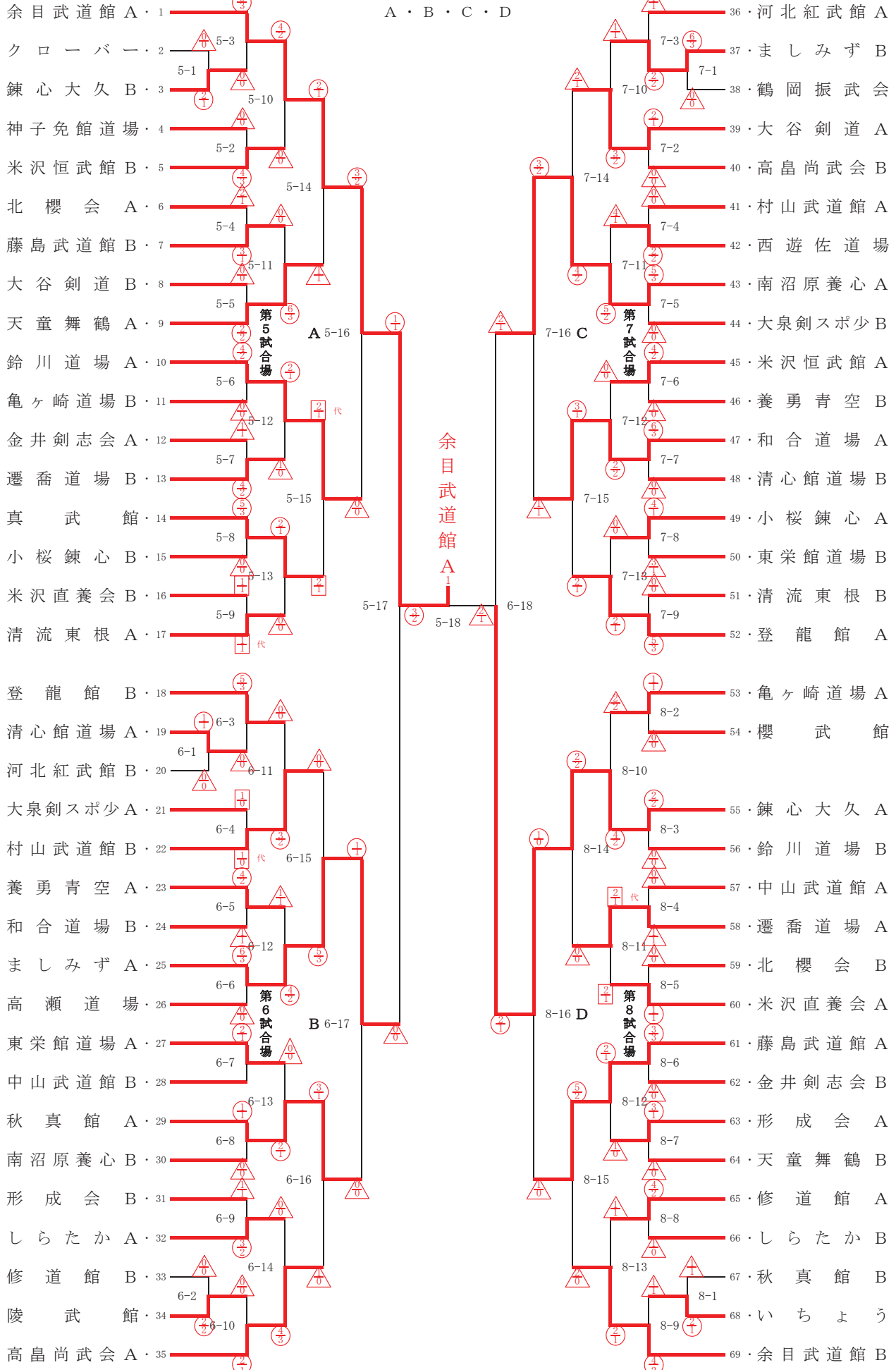

◎全国大会出場決定戦(中学生の部)組み合わせ

※ベストエイト進出の8チームは出場決定。残り4チームを下記にて選出する。

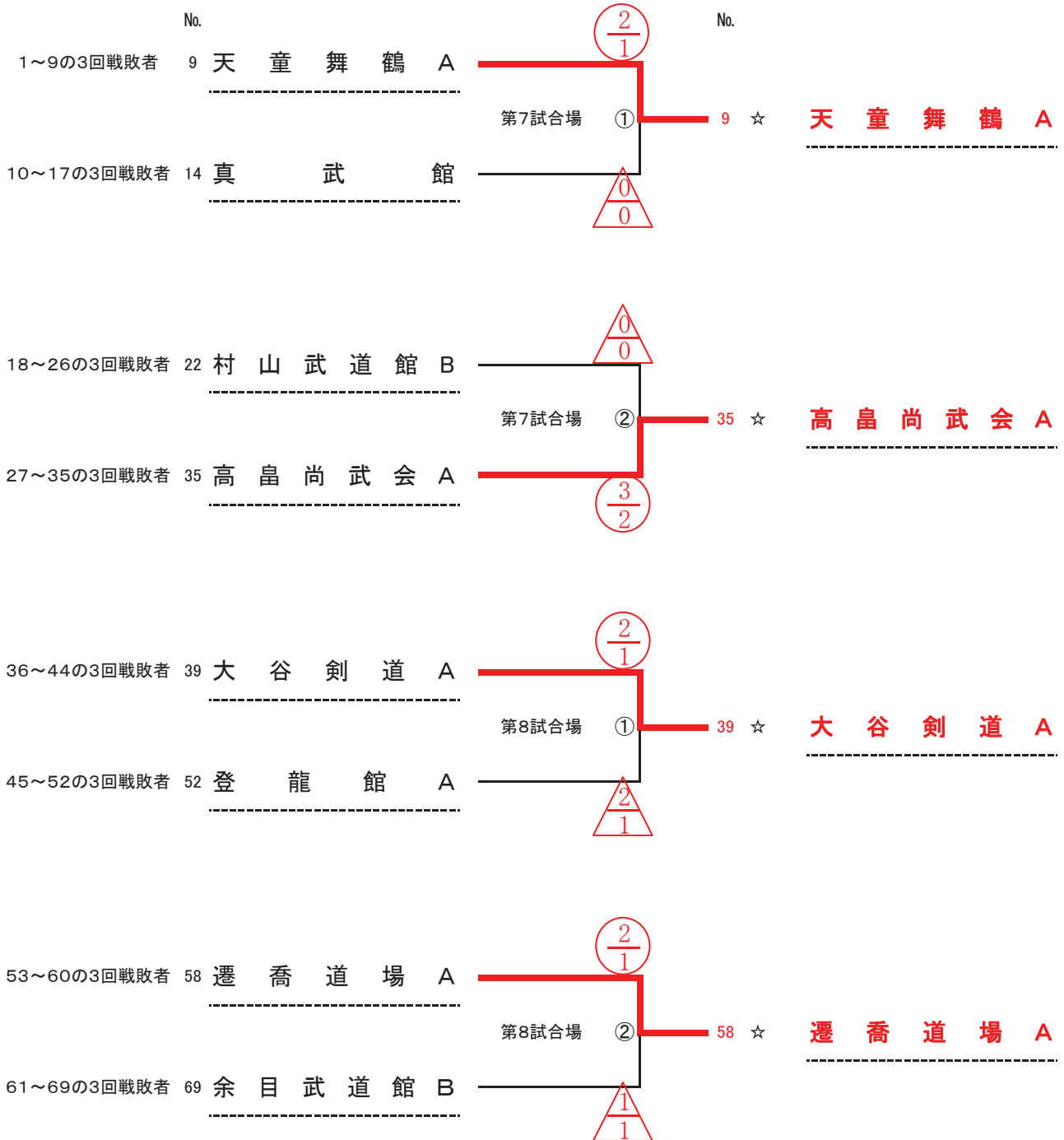

小学生 男子

A・B・C・D

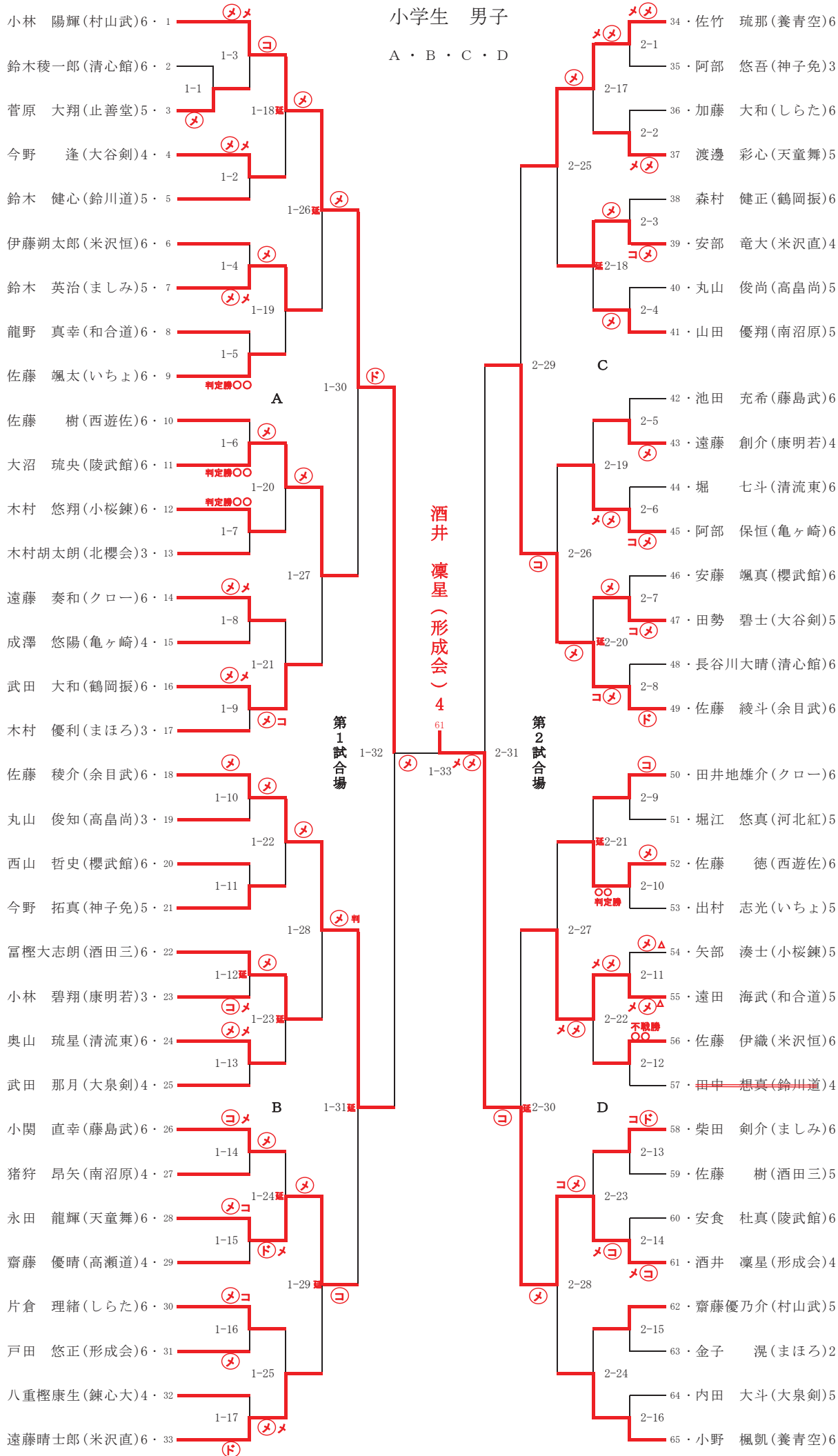

小学生 女子

A · B · C · D

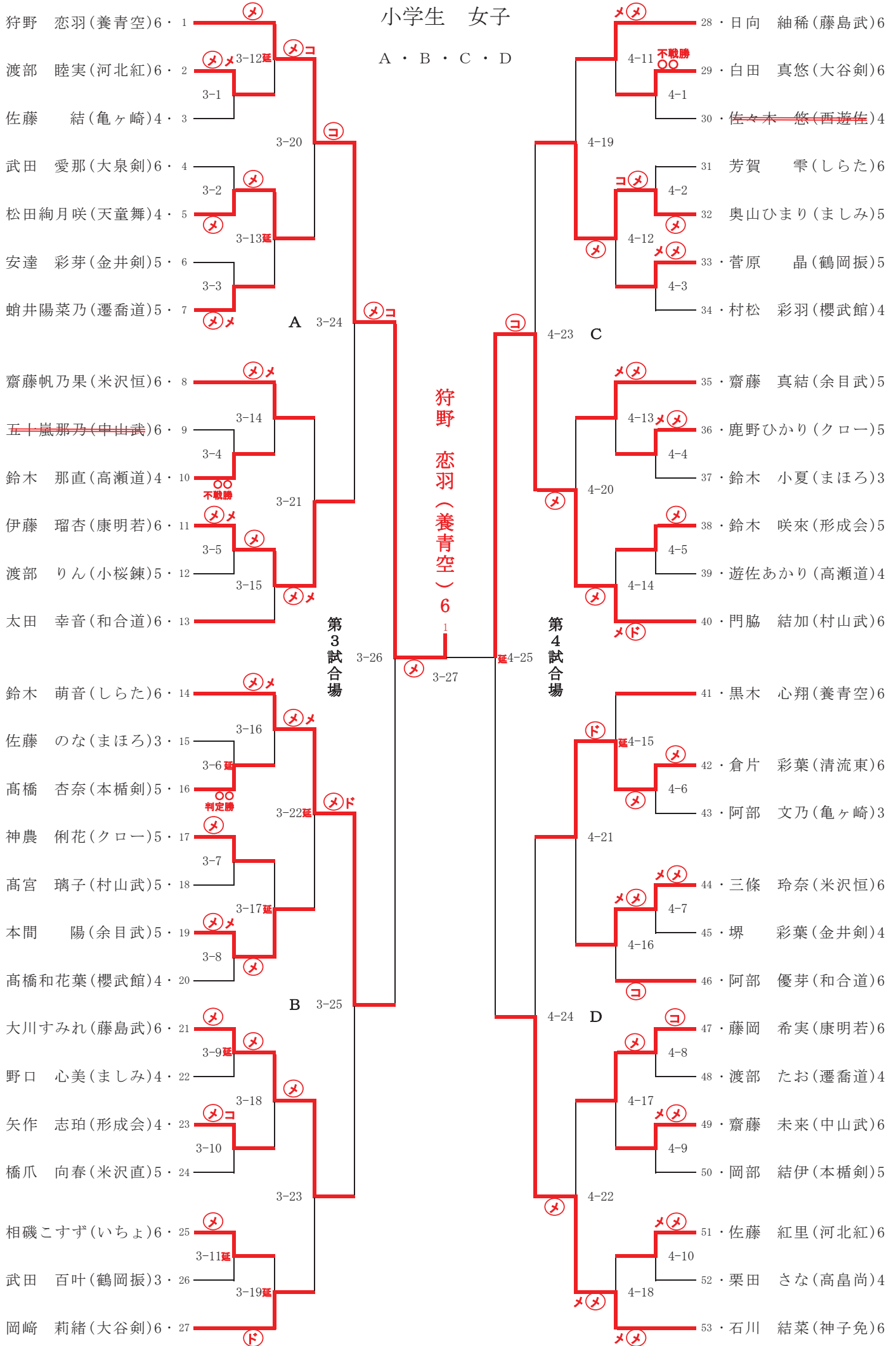

中学生 男子

A・B・C・D

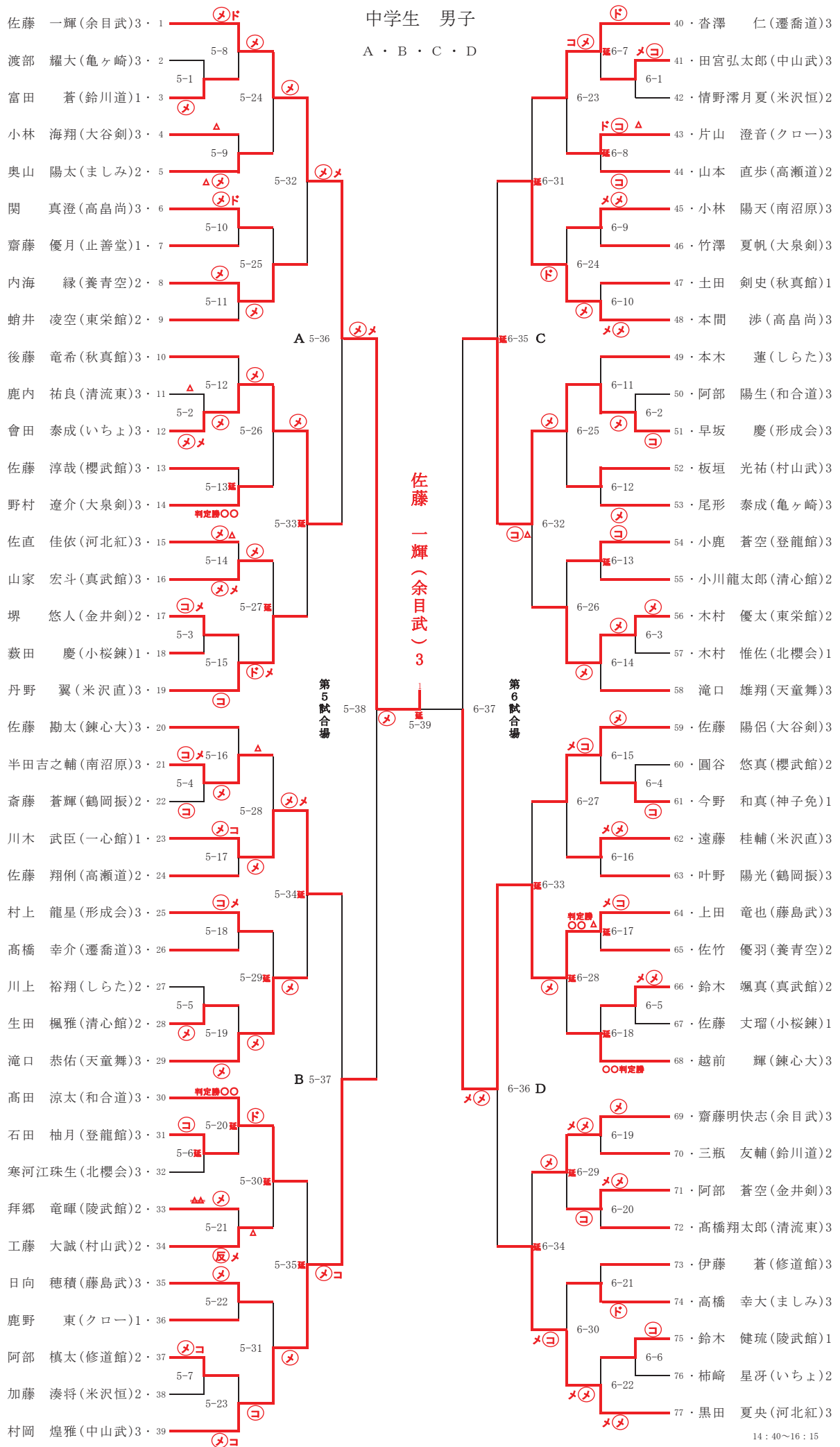

中学生 女子

A・B・C・D

